

P56201BUF

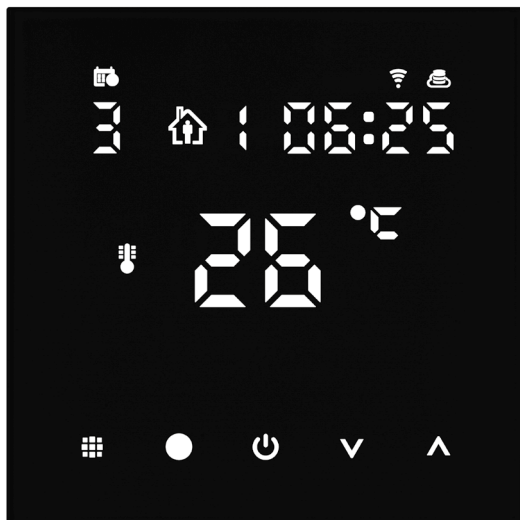

SE | Termostat för golvvärme



Innehåll

Viktigt	2
Tekniska specifikationer	3
Beskrivning av termostatskärmen – ikoner och knappar	4
Installera termostaten	6
Mobilapp	8
Avancerade inställningar	10
Vanliga frågor om felsökning	14
Skötsel och underhåll.....	15

Termostaten P56201BUF är konstruerad för reglering av golvvärme.

Viktigt

- Läs termostatens bruksanvisning noggrant innan du använder enheten för första gången.
- Koppla från strömmen innan du installerar termostaten!
- Följ föreskrivna standarder under installationen.



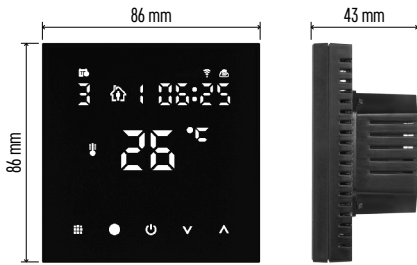

Tekniska specifikationer

Omkopplad belastning: max. 230 V AC; 16 A för resistiv belastning

Temperaturmätning: 0 °C till 95 °C, upplösning 0,5 °C

Temperaturinställning: 1 °C till 70 °C, i steg om 0,5 °C

Inställning för temperaturdifferens:

1 °C till 10 °C, i steg om 0,5 °C

Kalibrering av inställd temperatur: -9 °C till 9 °C, i steg om 1 °C

Strömförsörjning: 230 V

Kapslingsklass: IP20

Tillbehör: 3 m-golvsensor, installationsmateriel









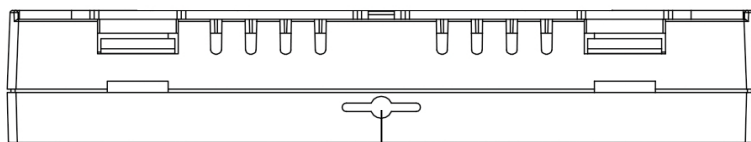
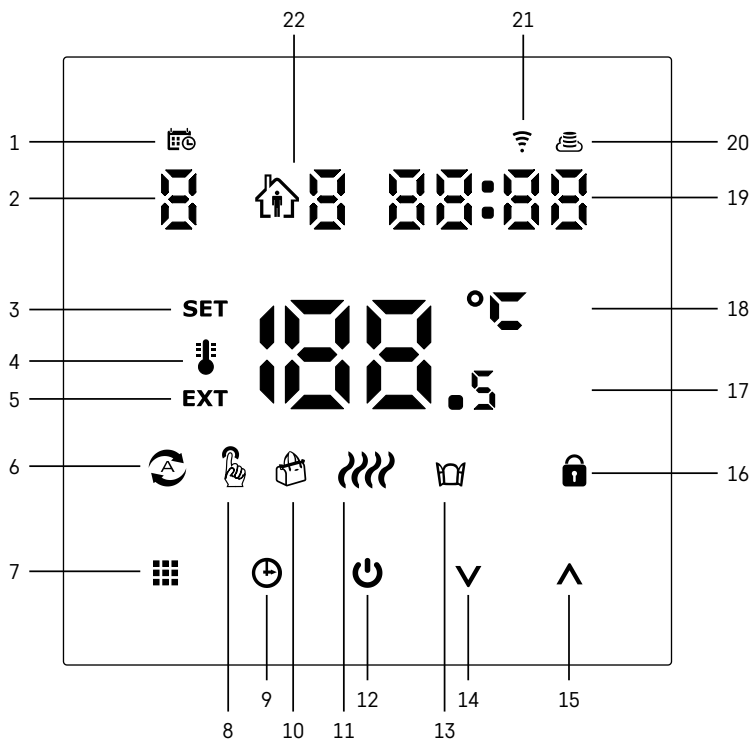





Wi-Fi-frekvens: 2,4 GHz, max. 25 mW ekvivalent isotropt utstrålad effekt

Mått: 86 × 86 × 43 mm



Beskrivning av termostatskärmen – ikoner och knappar



- 1 –  anger veckodagen.
- 2 – Numret på veckodagen (1 – måndag, 2 – tisdag, 3 – onsdag, 4 – torsdag, 5 – fredag, 6 – lördag, 7 – söndag).
- 3 – När **SET**-ikonen visas på skärmen betyder det att skärmen visar temperaturen som du har ställt in för läget i fråga.
- 4 – Om -ikonen visas på skärmen visar skärmen den aktuella temperaturen i rummet (om termostatens interna sensor är aktiv).
- 5 – Om **EXT**-ikonen visas på skärmen visar skärmen temperaturen från golvsensorn. I ett läge där båda sensorerna mäter temperaturen kan du visa denna temperatur genom att hålla **▲** intryckt i 3 sekunder.
- 6 – -ikonen på skärmen anger att veckoläget är aktivt.
- 7 – Med knappen  växlar du mellan veckoläge och manuellt läge.
- 8 – -ikonen på skärmen anger att manuellt läge är aktivt.
- 9 – Med knappen  ställer du in tiden.
- 10 – -ikonen på skärmen anger att semesterläget är aktivt.
- 11 – När -ikonen visas på skärmen betyder det att termostaten värmer upp rummet.
- 12 –  är PÅ/AV-knappen.
- 13 – -ikonen på skärmen anger att funktionen för öppet fönster är aktiv.
- 14 – Du använder knappen **▼** till att flytta nedåt.
- 15 – Du använder knappen **▲** till att flytta uppåt.
- 16 – -ikonen på skärmen anger att barnlåset är aktivt.
- 17 – Aktuell rumstemperatur.
- 18 – °C som enhet för temperatur.
- 19 – Aktuell tid.
- 20 – -ikonen anger anslutning till molnet (AP).
- 21 – -ikonen anger anslutning via Wi-Fi (EZ).
- 22 –  -ikonen anger vilken tidsperiod av veckoläget som är aktiv för närvarande.
- 23 – Inomhustemperatursensorns placering



Installera termostaten

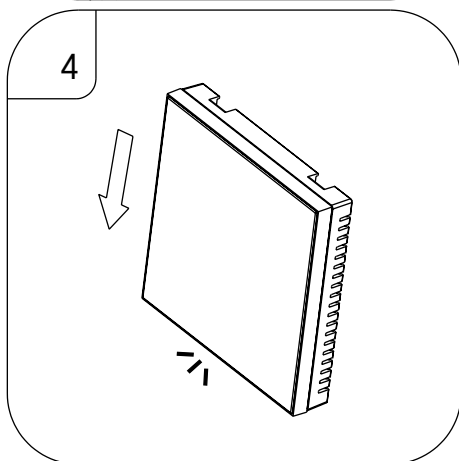
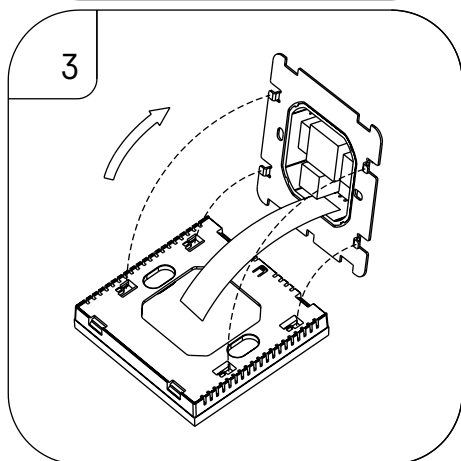
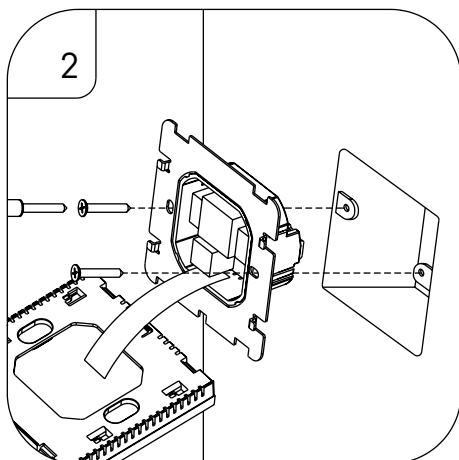
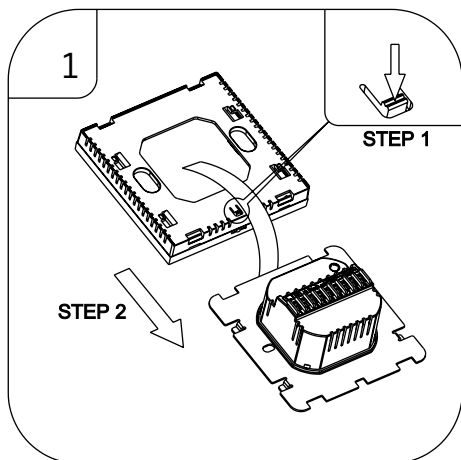

Obs!

Innan du byter termostat ska du koppla bort uppvärmnings-/luftkonditioneringssystemet från elnätet i din lägenhet. Detta för att förebygga eventuella personskador till följd av elektrisk ström.

Placering av termostaten

Termostatens placering påverkar dess funktion avsevärt. Välj en plats där familjemedlemmarna tillbringar största delen av deras tid, helst på innerväggen där luften cirkulerar fritt, utan direkt solljus. Placera inte termostaten i närheten av värmekällor (som tv-apparater, element, kylskåp) eller nära en dörr (på grund av frekventa stötar eller vibrationer). Om du inte följer dessa rekommendationer kommer termostaten inte att hålla rätt rumstemperatur.

1. Tryck på det inre låset med en skruvmejsel och skjut ut metallramen. Om det behövs kopplar du försiktigt loss den inre kopplingsdetaljen som håller ihop termostatens båda delar.
2. Montera fästplattan på en lämplig kopplingsdosa, t.ex. KU 68.
3. Anslut ledningarna som leder ut från kopplingsdosan till de märkta uttagen på termostaten enligt kopplingschemat. Anslut den inre kopplingsdetaljen igen, sätt tillbaka termostaten på fästplattan och säkra den med metallramen.
4. Sätt tillbaka frontskyddet.

Kopplingschema

AC90-240V 50/60Hz

I_{max}:16A

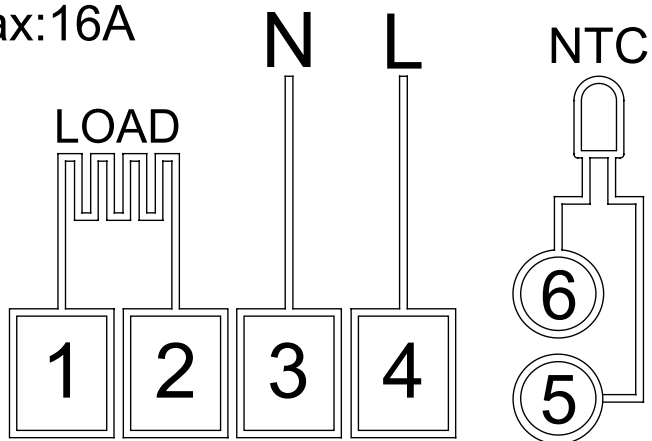

LAST – ansluten enhet

N, L – termostatens strömförsörjning

NTC – golvsensor





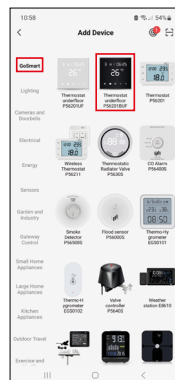
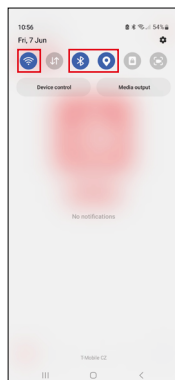
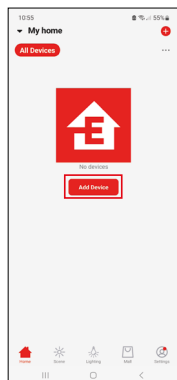
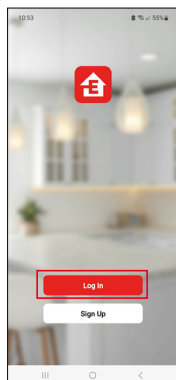

Mobilapp

Termostaten kan regleras med en mobilapp för iOS eller Android.
Ladda ner appen EMOS GoSmart för din enhet.



Tryck på knappen Log in (Logga in) om du har använt appen tidigare.
Annars trycker du på knappen Sign Up (Registrera) och registrerar dig.

Parkoppla med mobilappen

Tryck och håll ner de två knapparna  och  samtidigt på termostaten. Ikonerna  och  på termostatsens skärm börjar blinka; termostaten är nu i parkopplingsläge.

Tryck på **Add Device** (Lägg till enhet) i appen.

Tryck på **GoSmart**-listan till vänster och tryck på ikonen **Termostat underfloor P56201BUF**.

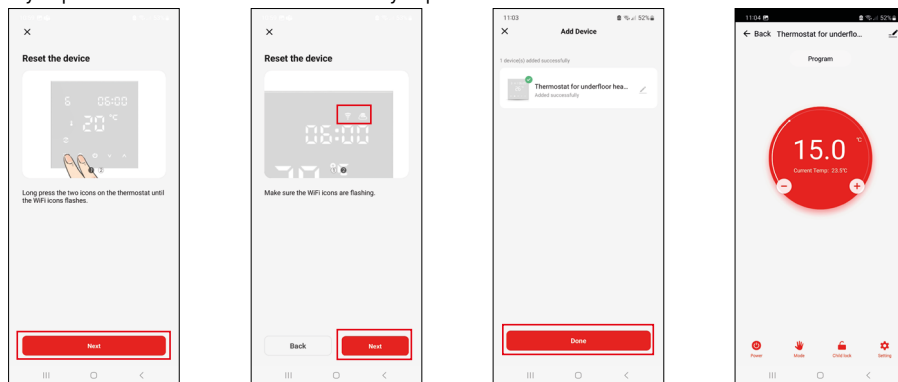

Följ instruktionerna i appen och ange namn och lösenord för ditt 2,4 GHz WiFi-nätverk.

Gatewayen parkopplas med appen inom 2 minuter.

Observera: Om det inte går att parkoppla termostaten upprepar du hela processen. WiFi-nätverk på 5 GHz stöds inte.

Temperaturprogram

Du kan välja typ av temperaturprogram på fliken Kalenderläge i EMOS GoSmart-inställningarna.

Temperaturprogramtyper:

- 5 + 2 (mån–fre + lör + sör)
 - Du kan ställa in en fast temperatur för 5 arbetsdagar + 2 helgdagar.
 - Du kan ställa in upp till 6 tidsperioder för varje typ av dag.
- 6 + 1 (mån–lör + sön)
 - Du kan ställa in en fast temperatur för 6 dagar (måndag till lördag) + söndag.
 - Du kan ställa in upp till 6 tidsperioder för varje typ av dag.
- 7 dagar
 - Du kan ställa in en fast temperatur för 7 dagar.
 - Du kan ställa in upp till 6 tidsperioder för varje typ av dag.

Tidsperioderna kan ställas in på inställningsfliken i veckoläget i EMOS GoSmart-appen. För varje tidsperiod anger du temperaturen som ska ställas in på termostaten från och med den tid du anger i tidsperiodsinställningarna. Temperaturen du har ställt in förblir aktiv till nästa tidsperiod.

Exempel: Om du ställer in tidsperioderna enligt tabellen nedan kommer temperaturen i rummet att ställas in till 16 °C från 3:00 till 6:00, sedan 20 °C från 6:00 till 9:00, 17 °C från 9:00 till 12:00, 19 °C från 12:00 till 14:00, 23 °C från 14:00 till 22:00 och 17 °C från 22:00 till 3:00.

1:a tidsperioden	3:00	16 °C
2:a tidsperioden	6:00	20 °C
3:e tidsperioden	9:00	17 °C
4:e tidsperioden	12:00	19 °C
5:e tidsperioden	14:00	23 °C
6:e tidsperioden	22:00	17 °C



Avancerade inställningar

Temperaturkalibrering

- Temperatursensorn i termostaten är kalibrerad från fabrik, men du kan kalibrera den igen för att optimera den ytterligare, till exempel genom att jämföra den uppmätta rumstemperaturen med en referenstermometer.
- Exempel: Termostaten visar en rumstemperatur på 22 °C. Om du ställer in kalibreringen till +1 °C kommer termostaten att visa 23 °C i stället.
- Kalibreringen kan ställas in i EMOS GoSmart inom ett intervall på -9 °C till 9 °C med en upplösning på 1 °C.

Temperaturdifferens

- Temperaturdifferensen (hysteresen) är den skillnad i temperatur som behövs för att systemet ska slås på och av.
- Exempel: Om du ställer in temperaturen i värmesystemet till 20 °C och differensen till 2 °C aktiverar termostaten värmen så snart rumstemperaturen sjunker till 18 °C och stänger av värmen när temperaturen kommer upp i 22 °C.
- Temperaturdifferensen hos den interna sensorn kan ställas in till mellan 0,5 °C och 2,5 °C.
- Temperaturdifferensen hos golvsensorn kan ställas in till mellan 1 °C och 9 °C.

Temperaturgränser för manuella termostatinställningar

- Inställningsgräns för högsta temperatur – anger den högsta temperatur som kan ställas in på termostaten (20 °C till 70 °C, upplösning 1 °C).
- Inställningsgräns för lägsta temperatur – anger den lägsta temperatur som kan ställas in på termostaten (1 °C till 20 °C, upplösning 1 °C).

Temperaturskydd

- Skydd mot hög temperatur – anger den högsta temperatur som termostaten värmer upp systemet till.
- Exempel: När temperaturskyddet för sensorn anges till 45 °C och gränsen till 2 °C stängs termostatsens relä av om temperaturen överstiger 45 °C och slås på igen om temperaturen sjunker till 43 °C.
- Skydd mot låg temperatur – anger den lägsta möjliga rumstemperaturen. Om temperaturen sjunker under det inställda värdet börjar termostaten automatiskt att värma upp rummet. Kan ställas in till mellan 1 °C och 10 °C.

Enhetens status när den återansluts till strömmen efter ett strömavbrott

- Samma som innan den stängdes av – termostaten återupptar den status den hade före strömavbrottet.
- Av – termostaten förblir avstängd efter återanslutning.
- På – termostaten sätts på efter återanslutning.

Aktiv temperatursensor

- Inställningen anger vilken sensor som känner av temperaturen – antingen den interna sensorn, golvsensorn eller båda.

Barnlås

- Du aktiverar/avaktiverar barnlåset i inställningarna i EMOS GoSmart-appen genom att hålla knappen  intryckt i 3 sekunder.
- Om låset är aktivt visas en låsikon på termostatens skärm eller på termostatens huvudsida i EMOS GoSmart.



Termostatskärmens ljusstyrka i standby-läget

- Anger skärmens ljusstyrka efter 10 sekunders inaktivitet.
- Kan bara regleras i inställningarna på termostatens skärm.
- 0 = skärmen avstängd
- 1 = rumstemperaturen lyser svagt på skärmen
- 2 = rumstemperaturen lyser starkt på skärmen

Funktionen för öppet fönster

- Om termostaten upptäcker ett plötsligt temperaturfall (t.ex. när fönstret eller dörren är öppen) stoppar den uppvärmningen av rummet.
- Termostaten återupptar uppvärmningen av rummet när den inställda tiden har gått ut eller när du stängt fönstret.
- Funktionen kan bara ställas in/stängas av i inställningarna på termostatens skärm.

Tillfälligt manuellt läge

- Tillfälligt manuellt läge aktiveras om veckoläget är inställt på termostaten och du trycker på **V**- eller **Λ**-pilen.
- När det är aktivt visar skärmen både ikonerna för veckoläge  och manuellt läge .
- Det här läget stängs bara av om du ändrar till ett annat läge.













Semesterläge

- Med semesterläget kan du ställa in en valfri temperatur under en längre period.

Återställ

- Enheten kan återställas till fabriksinställningarna.
- Den här funktionen kan bara aktiveras via termostatsens skärm (enligt beskrivningen nedan).

Ställa in lägen och funktioner på en aktiv termostatskärm

1. Ställa in aktuell tid och veckodag
 - a. Tryck på knappen  för att i tur och ordning ställa in minuter, timmar och veckodag.
 - b. Ändra värdena med **Λ**- och **V**-pilen.
 - c. Bekräfta genom att trycka på  igen.
2. Ställa in veckoläget 
 - a. Håll knappen  intryckt i 3 sekunder. Då öppnas inställningarna för arbetsdagar. Ställ in tur och ordning i timme, minuter och temperatur för arbetsdagens första tidsperiod. Bekräfta varje värde genom att trycka på knappen  igen. När du har ställt in den första tidsperioden navigerar inställningarna automatiskt till den andra tidsperioden. Fortsätt successivt upp till den sjätte tidsperioden. När du har ställt in den sjätte tidsperioden för arbetsdagar omdirigeras du till inställningarna för helgdagar.
 - b. Ställ in schemat för helgdagen genom att upprepa samma åtgärder som när du ställde in schemat för arbetsdagen.
 - c. Ändra värdena med **Λ**- och **V**-pilen.
 - d. När du har ställt in den sista tidsperioden för helgdagen trycker du på knappen  igen. Nu är veckoläget inställt.
3. Ställa in semesterläget 
 - a. Håll knappen  intryckt i 3 sekunder. När texten AV eller PÅ börjar blinka i det övre högra hörnet i stället för klockan är du inne i inställningarna för semesterläget.
 - b. Om du vill aktivera semesterläget använder du **Λ**- eller **V**-pilen för att växla den blinkande texten i det övre högra hörnet till PÅ och bekräftar med .
 - c. När du har bekräftat börjar en siffra blinka högst upp på skärmen som anger intervallet för semesterläget. Justera intervallet med **Λ**- och **V**-pilen. Bekräfta genom att trycka på .
 - d. När du har bekräftat intervallet omdirigeras du så att du kan ställa in temperaturen för semesterläget. Justera temperaturen med **Λ**- och **V**-pilen. Bekräfta genom att trycka på . När du bekräftar aktiveras semesterläget.
 - e. Om du vill stänga av semesterläget håller du knappen  intryckt i 3 sekunder och ändrar texten till AV. Bekräfta med  för att avaktivera semesterläget.

Ställa in A-lägen och -funktioner på en inaktiv termostatskärm

Stäng av termostatskärmen med hjälp av knappen . När skärmen är avstängd är bara knappraden längst ned aktiv.

För att komma åt termostatsens avancerade inställningar (A), håller du knappen  intryckt i 3 sekunder.



Du anpassar värdena/parametrarna i alla lägen och funktioner med **Λ**- och **V**-pilen.

Du navigerar i de avancerade inställningarna genom att trycka på  för att komma till inställningarna för nästa funktion/läge. Funktionerna/lägena är märkta A1–AE (i det övre högra hörnet på skärmen).

Bekräfta värden som du ställer in genom att trycka på .

Funktioner/lägen:



- A1 – Temperaturkalibrering
 - Kan ställas in till mellan -9 °C och 9 °C.
 - Temperaturen som visas på skärmen anpassas enligt kalibreringsvärdet som du har ställt in.
 - Kalibreringsvärdet visas högst upp på skärmen.
 - Standardinställningen är -1 °C.

- A2 – Temperaturdifferens
 - Kan ställas in till mellan 0,5 °C och 2,5 °C.
 - Standardinställningen är 1 °C.
- A3 – Barnlås för skärmen 
 - Kan ställas in till 0 eller 1.
 - 0 = låset avaktiverat.
 - 1 = låset aktiverat.
 - Standardvärdet är 0.
- A4 – Enhetens status när den återansluts till strömmen efter ett strömavbrott
 - Kan ställas in till 0, 1 eller 2.
 - 0 = samma status som före strömavbrottet.
 - 1 = termostaten avstängd.
 - 2 = termostaten påslagen.
 - Standardvärdet är 0.
- A5 – Termostatskärmens ljusstyrka i standby-läget
 - Kan ställas in till 0, 1 eller 2.
 - 0 = skärmen avstängd.
 - 1 = rumstemperaturen lyser svagt på skärmen.
 - 2 = rumstemperaturen lyser starkt på skärmen.
 - Standardvärdet är 2.
- A6 – Val av kalenderläge för veckoläget
 - Kan ställas in till 0, 1 eller 2.
 - 0 = 5 + 2 (mån–fre + lör + sön).
 - 1 = 6 + 1 (mån–lör + sön).
 - 2 = 7 dagar.
 - Standardinställningen är 0.
- A7 – Inställning för lägsta temperatur
 - Kan ställas in till mellan 1 °C och 10 °C.
 - Standardinställningen är 5 °C.
- A8 – Inställning för högsta temperatur
 - Kan ställas in till mellan 20 °C och 70 °C.
 - Standardinställningen är 35 °C.
- A9 – Skydd mot låg temperatur
 - Kan ställas in till mellan 1 °C och 10 °C eller stängas av helt.
 - Du stänger av skyddet genom att ställa in värdet till 10 °C och trycka på -pilen. Två streck visas på skärmen.
 - Standardinställningen är 5 °C.
- AA – Skydd mot hög temperatur hos den externa sensorn
 - Kan ställas in till mellan 20 °C och 70 °C eller stängas av helt.
 - Du stänger av skyddet genom att ställa in värdet till 20 °C och trycka på -pilen. Två streck visas på skärmen.
 - Standardinställningen är 45 °C.
- AB – Ställa in gränsen för sensorns skydd mot hög temperatur
 - Kan ställas in till mellan 1 °C och 9 °C.
 - Standardinställningen är 2 °C.
- AC – Funktionen för öppet fönster (temperatur)
 - Kan ställas in till mellan 10 °C och 20 °C eller stängas av helt.
 - Du stänger av funktionen genom att ställa in värdet till 10 °C och trycka på -pilen. Två streck visas på skärmen.
 - Standardinställningen är Av.
- AD – Funktionen för öppet fönster (intervall)
 - Kan ställas in till mellan 10 och 20 minuter.
 - Standardvärdet är 10 minuter.
- AE – Återställ
 - Ao visas på skärmen. Återställ till fabriksinställningarna genom att hålla knappen  intryckt i 5 sekunder.

Ställa in B-lägen och -funktioner på en inaktiv termostatskärm

Stäng av termostatskärmen med hjälp av knappen . När skärmen är avstängd är bara knappraden längst ned aktiv.

För att komma åt termostatens avancerade inställningar (B) håller du knappen  intryckt i 3 sekunder.

Du anpassar värdena/parametrarna i alla lägen och funktioner med - och -pilen.

Du navigerar i de avancerade inställningarna genom att trycka på  för att komma till inställningarna för nästa funktion/läge. Funktionerna/lägena är märkta BN, Bo (i det övre högra hörnet på skärmen).

Bekräfta värden som du ställer in genom att trycka på .

Funktioner/lägen:

- BN – Aktiv temperatursensor
 - Kan ställas in till N1, N2 och N3.
 - N1 = den interna sensorn är aktiv.
 - N2 = golvsensorn är aktiv.
 - N3 = den interna sensorn och golvsensorn är aktiv.
 - Standardvärdet är N1.
- Bo – Produktinformation
 - Ett alternativ som inte kan justeras.



Vanliga frågor om felsökning

På skärmen visas:

E1 – fel på sensorn för inomhustemperaturen.

- Återställ termostaten.
- Returnera termostaten.

E2 – fel på golvsensorn.

- Återställ termostaten.
- Kontrollera att sensorn är korrekt ansluten. Kontrollera inställningarna för den aktiva givaren i termostatsens meny.



Skötsel och underhåll

Produkten är konstruerad att fungera tillförlitligt i många år om den används på rätt sätt. Här är några tips för att den ska fungera ordentligt:

- Läs bruksanvisningen noggrant innan du använder den här produkten.
- Utsätt inte produkten för direkt solljus, extrem kyla och fukt eller plötsliga temperaturförändringar. Detta minskar måtnoggrannheten.
- Placera inte produkten på platser där den kan utsättas för vibrationer och stötar – det kan orsaka skador.
- Utsätt inte produkten för överdriven kraft, stötar, damm, höga temperaturer eller hög luftfuktighet – det kan leda till funktionsfel, förkorta batterilivslängden, skada batterierna eller deformera plastdelarna.
- Utsätt inte produkten för regn eller hög luftfuktighet, droppande vatten eller stänkvatten.
- Placera inga källor med öppen låga på produkten, som ett tänd stearinljus osv.
- Placera inte produkten på platser med otillräckligt luftflöde.
- Stick inte in några föremål i produktens ventilationsspringor.
- Mixtra inte med de elektriska kretsarna inuti produkten – det kan skada produkten och gör automatiskt att garantin blir ogiltig. Produkten bör endast repareras av behörig yrkespersonal.
- Rengör produkten med en lätt fuktad, mjuk trasa. Använd inga lösningsmedel eller rengöringsmedel – dessa kan repa plastdelarna och orsaka korrosion på de elektriska kretsarna.
- Doppa inte produkten i vatten eller andra vätskor.
- Om det uppstår skador eller defekter hos produkten ska du inte utföra några reparationer på egen hand. Lämna in den för reparation i butiken där du köpte den.
- Den här apparaten är inte avsedd att användas av personer (inklusive barn) vilkas fysiska, kognitiva eller mentala funktionshinder eller brist på erfarenhet och sakkunskaper förhindrar en säker användning, om de inte övervakas och instrueras i apparatens användning av en person som ansvarar för deras säkerhet. Barn måste alltid hållas under uppsikt så att de inte leker med apparaten.



