

P5630S



LV | Termostatisks radiatora vārsts



Saturs

Specifikācija	2
Uzstādīšana	3
Termostata slēdža ekrāna apraksts	5
Pamata iestatījumi	6
Apkope un uzturēšana	14

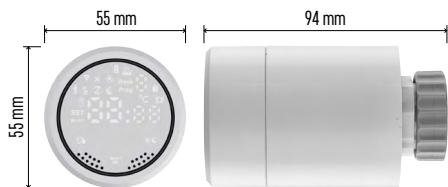

Specifikācija

Temperatūras kontroles diapazons:

5 °C līdz +35 °C, izšķirtspēja 0,5 °C

Attēlotās temperatūras diapazons:

1 °C līdz +70 °C, izšķirtspēja 0,5 °C

Barošanas avots: divas 1,5 V AA tipa baterijas

Maksimālais strāvas stiprums: 90 mA

Maksimālā vārsta kustība: 4,5 mm

Slēdža uzstādīšanas izmēri: M30 × 1,5

Darba temperatūra: -10 °C līdz +60 °C



Uzstādīšana

1. Slēdzis ir paredzēts visiem plaši pieejamo radiatoru vārstu veidiem bez nepieciešamības pārtraukt siltuma apriti. Ja termostata slēdzis nav savietojams, rīkojieties saskaņā ar informāciju, kas ir sniegta nodaļā "Savietojamība".
2. Pirms uzstādīšanas ievietojiet slēdži baterijas. Noņemiet veco termostata slēdzi, atbrīvojot uz radiatora galviņas esošo uzgriezni. Uzlieciet slēdzi priekšpusē un manuāli pievelciet uzgriezni.

Piezīmes.

- Slēdža balstam vidū ir jābūt savienotam ar galviņas balstu.
- Slēdzis nedrīkst būt saspīests vai iekļīlēts.
- Pārliecinieties, ka pēc uzstādīšanas ekrāns ir redzams un salasāms.

Savietojamība

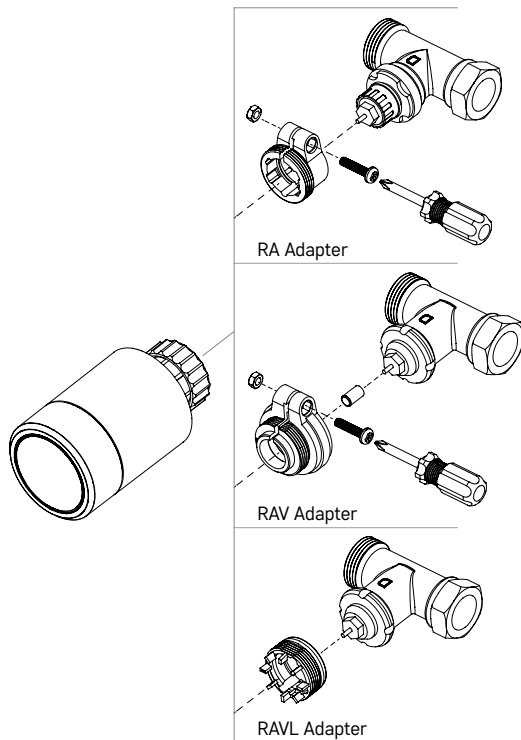

Slēdzis var nebūt savietojams ar atsevišķām radiatoru galviņām.

Lūdzu, salīdziniet slēdzi ar ražotāja sniegto informāciju un, ja nepieciešams, izmantojiet piemērotu adapteru.

Pievienotie adapteri: Danfoss RA, RAV, RAVL

Uzmontējiet adapteru uz slēdža un pagrieziet, līdz tas tiek fiksēts ar klikšķi.

Nostipriniet adapteru ar skrūvi, ja adapteram tā ir paredzēta.

Bateriju ievietošana/maiņa

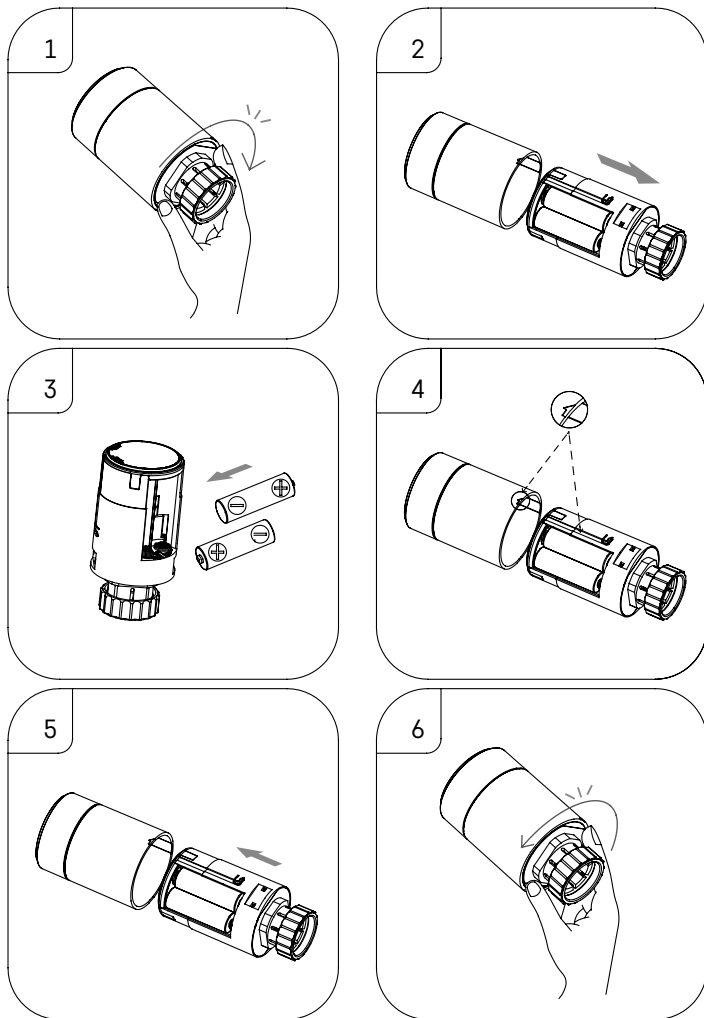

1. Satveriet slēdža taisnstūrains daļu, kas atrodas aiz vītnes. Pagrieziet taisnstūrains daļu pulksteņrādītāju kustības virzienā. Pēc pagriešanas būs dzirdama slēdža slēdzenes atslēgšanās.
2. Izvelciet slēdža iekšējo serdeni no apvalka.
3. Nomainiet baterijas. Pārliedcinieties, ka ir ievērota pareizā polaritāte.
4. Atrodiet bultiņas atzīmi uz korpusa un slieces gropi uz iekšējā serdena.
5. Iebīdīet serdeni atpakaļ korpusā.
6. Kad serdenis ir iebīdīts pilnībā, satveriet slēdža taisnstūrains apakšdaļu, kas atrodas aiz vītnes, un pagrieziet slēdža iekšējo serdeni pretēji pulksteņrādītāju kustības virzienam. Pēc pagriešanas būs dzirdama slēdža slēdzenes fiksēšanās.



Termostata slēdža ekrāna apraksts

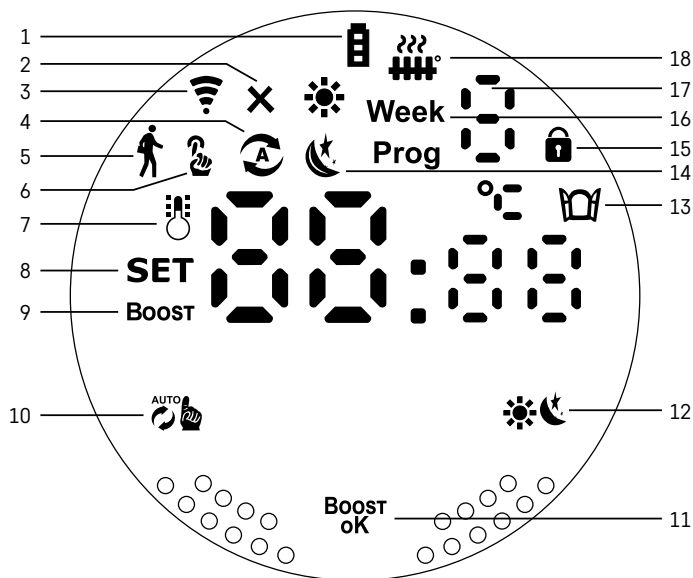

- 1 – Izlādējušās baterijas indikators .
Sāk mirgot, ja baterijas ir gandrīz izlādējušās.
- 2 – Savienojuma ar “Zigbee” vārteju statusa indikācija .
Indikators deg – nav savienojuma. Indikators nedeg – ir savienojums.
- 3 – Savienojuma signāla stipruma ikona .
- 4 – Nedēļas režīma ikona .
Indikators deg – režīms ir aktīvs. Indikators nedeg – režīms ir izslēgts.
- 5 – Brīvdienu režīma ikona .
Indikators deg – režīms ir aktīvs. Indikators nedeg – režīms ir izslēgts.
- 6 – Manuālā režīma ikona .
Indikators deg – režīms ir aktīvs. Indikators nedeg – režīms ir izslēgts.
- 7 – Ja ikona ir izgaismota, ekrāns rāda pašreizējo telpas temperatūru .
- 8 – Ja izgaismojas **SET**, ekrāns rāda temperatūru jūsu iestatītajā režīmā.
- 9 – Ikona **Boost** nozīmē, ka režīms ir aktīvs.
- 10 – Slēdzis, lai pārslēgtos starp nedēļas un manuālo režīmu .
- 11 – Apstiprinājuma taustiņš un taustiņš “Boost” režīma ieslēgšanai vai izslēgšanai .
- 12 – Slēdzis, lai pārslēgtos starp komforta un “ECO” režīmu.
- 13 – Atvērta loga funkcijas ikona .
Indikators deg – slēdzis konstatē atvērtu logu un aktivē šo funkciju.
- 14 – Komforta vai “ECO” režīms ir aktīvs.
- 15 – Bērnu drošības slēdzenes ikona .
- 16 – Ikona **Week** norāda, ka ir jāievada pašreizējais laiks. Ikona **Prog** norāda, kurš nedēļas režīma periods pašlaik ir aktīvs.
- 17 – Pašlaik aktīvā nedēļas režīma laika perioda numurs .
- 18 – Ikona norāda vārsta kustību un statusu. Ja tā mirgo, vārsts aizveras/atveras. Ja vārsts ir atvērts, ikona ir izgaismota. Ja vārsts aizveras, ikona izslēdzas.





Pamata iestatījumi

1. Nostipriniet termostata slēdzi uz radiatora un ievietojiet baterijas.
2. No "Google Play/App Store" savā tālrunī uzstādiat "EMOS GoSmart" lietotni.
3. Atbilstoši turpmāk redzamajai instrukcijai savienojiet termostata slēdzi ar "Zigbee" vārteju, kas ir savienota ar "EMOS GoSmart" lietotni.

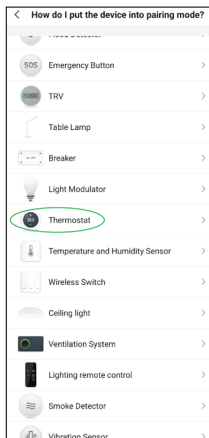
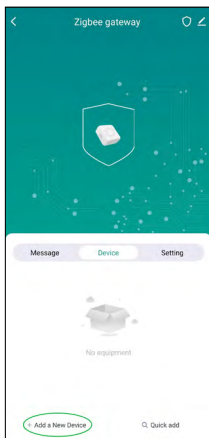
Instrukcija termostata slēdža savienošanai ar "Zigbee" vārteju



1. Nospiediet taustiņu "+ Add a New Device" savas "Zigbee" vārtejas iestatījumos (skatiet 1. att.).
2. Ierīču sarakstā atrodiat termostatu (skatiet 2. att.).
3. Vienlaicīgi piecas sekundes turiet nospiešus termostata slēdža taustiņus  "Nedēļas/Manuāls" un  "Komforta/ECO" (skatiet ekrāna aprakstu rokasgrāmatas iepriekšējā nodaļā). Pārliecinieties, ka uz slēdža ātri mirgo ikona savienojumam ar "Zigbee" vārteju (skatiet 3. att.).

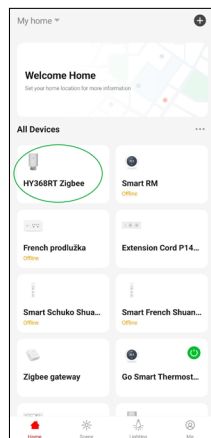

4. Pēc īsa brīža "Zigbee" vārteja atradīs termostata slēdzi. Kad tas ir noticis, nospiediet taustiņu "Done" (skatiet 4. att.).
5. Pēc iepriekšējās darbības apstiprināšanas, tālrunī lūgs apstiprināt termostata slēdža pievienošanu "GoSmart" lietotnei. Turpiniet, nospiežot "Done" (skatiet 5. att.).
6. Pēc "Done" nospiešanas tiks atvērta "GoSmart" lietotnes galvenais ekrāns, kurā jau būs pieejams pievienotais termostata slēdzis (skatiet 6. att.).

Termostata slēdža iestatīšana

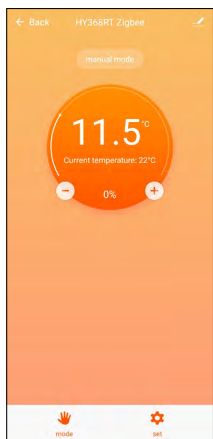

- Termostata slēdzi var iestatīt, izmantojot "EMOS GoSmart" lietotni.
- Pēc slēdža atvēršanas "EMOS GoSmart" lietotnes lapā "My Home" būs redzams termostata slēdža galvenais ekrāns (skatiet 7. att.).
- Galvenajā ekrānā ir divi taustiņi: režīms un iestatījumi.
- Nospiežot režīma taustiņu, var atlasīt vēlamo režīmu.
- Nospiežot iestatījumu taustiņu, var pielāgot atsevišķo režīmu iestatījumus vai aktivēt bērnu drošības slēdzeni.

Temperatūras iestatīšana

Termostata slēdzis ļauj iestatīt četras dažādas temperatūras.

Manuālā temperatūra 🧑

- Temperatūru var regulēt manuāli vai nu ar roku (pagriežot slēdzi) vai ar lietotni (izmantojot taustiņu "+" uz lietotnes galvenā ekrāna).

Brīvdienu temperatūra 🗓️

- Nemainīga temperatūra, ko var iestatīt konkrētam laika periodam (1 dienai, 2 dienām, 5 dienām, 14 dienām utt.).

Komforta temperatūra ❄️

- Augstāka temperatūra (telpā ir cilvēki).

"ECO" temperatūra 🌙

- Zemāka temperatūra (temperatūra naktī vai laikā, kad telpā nav cilvēku).

Temperatūras programmas

Temperatūras programmas veidu var izvēlēties "EMOS GoSmart" lietotnes kalendāra režīma lapā.

Temperatūras programmu veidi

- 5+2 (P -> Pk + S -> Sv)
 - ļauj iestatīt nemainīgu temperatūru piecām darba dienām un divām nedēļas nogales dienām
 - abiem dienu veidiem ļauj iestatīt sešus laika periodus
- 6+1 (P -> S + Sv)
 - ļauj iestatīt nemainīgu temperatūru sešām dienām (no pirmdienas līdz sestdienai) un svētdienai
 - abiem dienu veidiem ļauj iestatīt sešus laika periodus
- Septiņas dienas
 - ļauj iestatīt nemainīgu temperatūru septiņām dienām
 - abiem dienu veidiem ļauj iestatīt sešus laika periodus

Laika periodi tiek iestatīti "EMOS GoSmart" lietotnes ekrānā "Nedēļas programmu iestatījumi". Katram laika periodam iestatiet temperatūru, kas termostata slēdzim ir jāiestata, sākot ar laika perioda iestatījumos noteikto laiku. Iestatītā temperatūra būs spēkā līdz nākamajam laika periodam.

Piemērs. Iestatot laika periodus atbilstoši turpmāk redzamajai tabulai, istabas temperatūra būs 16 °C no 3.00 līdz 6.00, pēc tam 20 °C no 6.00 līdz 9.00, 17 °C no 9.00 līdz 12.00, 19 °C no 12.00 līdz 14.00, 23 °C no 14.00 līdz 22.00 un 17 °C no 22.00 līdz 3.00.

1. laika periods	3.00	16 °C
2. laika periods	6.00	20 °C
3. laika periods	9.00	17 °C
4. laika periods	12.00	19 °C
5. laika periods	14.00	23 °C
6. laika periods	22.00	17 °C

Papildiestatījumi

Temperatūras kalibrēšana

- Temperatūras sensors, kas mēra apkārtējo temperatūru, atrodas uz radiatora uzmontētā termostata slēdža korpusā. Tāpēc izmērītā temperatūra var būt augstāka nekā temperatūra citās telpas daļās.
- Kalibrēšanu var iestatīt "EMOS GoSmart" lietotnē no -9 °C līdz 9 °C ar 1 °C izšķirtspēju.

Atvērtā loga funkcija

- Ja termostata slēdzis konstatē pēkšņu temperatūras kritumu (piemēram, atverot logu vai durvis), tas noslēdz vārstu.
- Pēc iestatītā laika beigām vai aizverot logu, slēdzis automātiski atkal atver vārstu.

Automātiskās aizvēršanās funkcija

- Funkciju var iestatīt "EMOS GoSmart" lietotnē.
- Ja funkcija ir ieslēgta, ekrāns automātiski aizveras, ja desmit minūtes nenotiek nekāda darbība.
- Ekrānu atkal var atbloķēt ar "EMOS GoSmart" lietotni.

Termostata slēdža manuālo iestatījumu temperatūras iestatījumu robežvērtību iestatīšana

- Maksimālā temperatūras iestatījumu robežvērtība nosaka maksimālo temperatūru, kuru var iestatīt termostata slēdzī (maks. 70 °C, izšķirtspēja 1 °C).
- Minimālā temperatūras iestatījumu robežvērtība nosaka minimālo temperatūru, kuru var iestatīt termostata slēdzī (min. 1 °C, izšķirtspēja 1 °C).

Vārsta regulēšana

- "EMOS GoSmart" lietotni var izmantot, lai noteiktu termostata slēdža vārsta stāvokli ("Aizvērts", "Atvērts", "Normāls").

Telpas pašreizējās temperatūras attēlošana

- "EMOS GoSmart" lietotne telpas pašreizējo temperatūru parāda tieši termostata slēdža galvenajā lapā.

Bērnu drošības slēdzene

- Bērnu drošības slēdzeni var ieslēgt/izslēgt "EMOS GoSmart" lietotnes iestatījumos.
- Ja slēdzene ir ieslēgta, termostata slēdža ekrānā vai "EMOS GoSmart" lietotnes galvā būs redzama atslēgas ikona.

"Boost" režīms Boost

- "Boost" režīmu var izmantot telpas uzsildīšanai noteiktā laikā.
- Šo laiku var iestatīt "EMOS GoSmart" lietotnes cilnē "Boost".
- Apsildes intervāla ilgumu var iestatīt no 100–900 sekundēm.

Temperatūras starpības iestatīšana

- Šo funkciju var iestatīt tikai tieši termostata slēdža ekrānā.
- Starpību var iestatīt kā 0,5 °C, 1 °C, 1,5 °C.
- Temperatūras starpība (histerēze) ir starpība starp temperatūru, kas ir nepieciešama apsildes sistēmas ieslēgšanai un izslēgšanai.
- Ja, piemēram, temperatūra ir iestatīta uz 20 °C un starpība ir iestatīta uz 1 °C, termostata slēdzis aktivizēs apkuri, tiklīdz telpas temperatūra pazemināsies līdz 19 °C, un izslēgs apkuri, kad temperatūra sasniegs 21 °C.

Vārsta kontrole

- To var iestatīt tikai tieši termostata slēdža ekrānā.
- Šie parametri ļauj iestatīt termostata slēdža vārsta kontroli.

- Vērtība = 0: kontrole saskaņā ar iestatītajiem režīmiem; vērtība = 1: automātiska kontrole, pamatojoties uz pašreizējo temperatūru.
- Ja ir izvēlēta automātiskā kontrole, vārsta kontrole notiek šādi.
 - Ja iestatītā temperatūra ir par 2 °C augstāka nekā istabas temperatūra, vārsts ir atvērts par 100 %.
 - Ja iestatītā temperatūra ir par 1 °C augstāka nekā istabas temperatūra, vārsts ir atvērts par 75 %.
 - Ja iestatītā temperatūra ir tāda pati ($\pm 0,5$ °C) kā istabas temperatūra, vārsts ir atvērts par 50 %.
 - Ja iestatītā temperatūra ir par 1 °C zemāka nekā istabas temperatūra, vārsts ir atvērts par 25 %.
 - Ja iestatītā temperatūra ir par 2 °C zemāka nekā istabas temperatūra, vārsts ir noslēgts.

Režīmu un funkciju iestatīšana termostata slēdža ekrānā

- Kad baterijas ir ievietotas, termostata slēdzis ieslēdzas un viss ekrāns izgaismojas. Izgaismosies ikona **Week**. Nospiežot **Boost** taustiņu, var iestatīt pašreizējo laiku. Iestatiet stundas, minūtes un nedēļas dienu šādā secībā: 1 – pirmdiena, 2 – otrdiena, 3 – trešdiena, 4 – ceturtdiena, 5 – piektdiena, 6 – sestdiena, 7 – svētdiena. Laiku un nedēļas dienu iestata ar termostata slēdža rotējošo ripu.
- Kad laiks ir iestatīts, apstipriniet to, nospiežot taustiņu **Boost**.
- Pēc apstiprināšanas tiks parādīti burti "Ad". Turpiniet, nospiežot taustiņu **Boost**.
- Termostata slēdzis sāks divas kalibrēšanas darbības (darbības norāda uz ekrāna esošais numurs).
- Kad kalibrēšana ir pabeigta, ekrāns rādīs pašreizējo telpas temperatūru un var sākt termostata slēdža atsevišķo funkciju un režīmu iestatīšanu.

1. Nedēļas režīma iestatīšana

- Lai iestatītu nedēļas režīmu, piecas sekundes turiet nospiestu taustiņu **Auto**. Tiek atvērta termostata slēdža iestatījumu izvēlne.
- Kad iepriekšējā darbība ir pabeigta, sāk mirgot ikona **Prog**. Nospiediet taustiņu **Boost**, lai apstiprinātu nedēļas režīma izvēli.
- Pēc tam izmantojiet rotējošo ripu, lai atlasītu nedēļas grafiku, kuru vēlaties iestatīt (5+2, 6+1, 7).
- Pēc nedēļas grafika izvēles izmantojiet rotējošo ripu, lai izvēlētos darba dienas 1. laika perioda laiku un temperatūru. Apstipriniet izvēlēto laiku un temperatūru, nospiežot taustiņu **Boost**.
- Kad būs iestatīti seši darba dienas laika periodi, ekrāna augšā tiks parādīts cipars 1, kas norāda, ka tagad tiks iestatīti nedēļas nogales dienas laika periodi. Iestatiet laiku un temperatūru tādā pašā veidā kā darba dienām.
- Pēc visu laika periodu iestatīšanas var vai nu atgriezties termostata slēdža iestatījumos, nospiežot taustiņu **Auto**, vai doties uz galveno ekrānu, nospiežot taustiņu **Auto**. Ja jebkura iestatījumu darbība tiek apstiprināta, nospiežot **Boost**, dati automātiski tiek saglabāti.
- Ja nedēļas režīms ir iestatīts, to var ieslēgt, isi nospiežot taustiņu **Auto**. Režīms ir aktīvs, ja ekrānā deg ikonas **Auto** un **Prog**.



2. Pašreizējā laika iestatīšana

- Ja vēlaties mainīt laiku, kas tika iestatīts, ieslēdzot termostata slēdzi, piecas sekundes turiet nospiestu taustiņu **Auto**. Tiek atvērta termostata slēdža iestatījumu izvēlne.
- Izvēlieties laika iestatīšanas iespēju, atkārtoti nospiežot taustiņu **Auto**. Laika iestatīšana ir izvēlēta, ja sāk mirgot ikona **Week**. Nospiediet **Boost**, lai apstiprinātu iestatījuma izvēli.
- Iestatījumos iestatiet laiku un nedēļas dienu (1 – pirmdiena, 2 – otrdiena, 3 – trešdiena, 4 – ceturtdiena, 5 – piektdiena, 6 – sestdiena, 7 – svētdiena).
- Apstipriniet visas darbības, nospiežot taustiņu **Boost**. Tad iestatījumi tiks saglabāti.
- Pēc izvēlēta laika iestatīšanas var vai nu atgriezties termostata slēdža iestatījumos, nospiežot taustiņu **Auto**, vai doties uz galveno ekrānu, nospiežot taustiņu **Auto**.



3. Brīvdienų režīma iestatīšana

- Lai iestatītu brīvdienų režīmu, piecas sekundes turiet nospiestu taustiņu **Auto**. Tiek atvērta termostata slēdža iestatījumu izvēlne.
- Izvēlieties brīvdienų režīma iestatīšanas iespēju, atkārtoti nospiežot taustiņu **Auto**. Brīvdienų režīma iestatījumi ir izvēlēti, ja sāk mirgot ikona **Week**. Nospiediet **Boost**, lai apstiprinātu iestatījuma izvēli.
- Brīvdienų režīma iestatījumos iestatiet vispirms režīma laikā uzturamo temperatūru un pēc tam brīvdienų režīma ilgumu. Apstipriniet katru darbību, nospiežot taustiņu **Boost**.
- Kad izvēlētais brīvdienų režīma ilgums ir apstiprināts, termostata slēdzis atgriežas galvenajā ekrānā un brīvdienų režīms ir aktīvs.





4. "ECO" režīma iestatīšana

- Lai iestatītu "ECO" režīmu, piecas sekundes turiet nospiestu taustiņu . Tiek atvērta termostata slēdža iestatījumu izvēlne.
- Izvēlieties "ECO" režīma iestatīšanas iespēju, atkārtoti nospiežot taustiņu . "ECO" režīma iestatījumi ir izvēlēti, ja sāk mirgot ikona . Nospiediet **BoOST**, lai apstiprinātu iestatījuma izvēli.
- "ECO" režīma iestatījumos izmantojiet termostata slēdža rotējošo ripu temperatūras iestatīšanai un apstipriniet, nospiežot taustiņu **BoOST**.
- Kad izvēlēta "ECO" režīma temperatūra ir apstiprināta, termostata slēdzis atgriežas galvenajā ekrānā.





5. Komforta režīma iestatīšana

- Lai iestatītu komforta režīmu, piecas sekundes turiet nospiestu taustiņu . Tiek atvērta termostata slēdža iestatījumu izvēlne.
- Izvēlieties komforta režīma iestatīšanas iespēju, atkārtoti nospiežot taustiņu . Komforta režīma iestatījumi ir izvēlēti, ja sāk mirgot ikona . Nospiediet **BoOST**, lai apstiprinātu iestatījuma izvēli.
- Komforta režīma iestatījumos izmantojiet termostata slēdža rotējošo ripu temperatūras iestatīšanai un apstipriniet, nospiežot taustiņu **BoOST**.
- Kad izvēlēta komforta režīma temperatūra ir apstiprināta, termostata slēdzis atgriežas galvenajā ekrānā.



6. Temperatūras kalibrēšanas iestatīšana





- Lai iestatītu temperatūras kalibrēšanu, piecas sekundes turiet nospiestu taustiņu . Tiek atvērta termostata slēdža iestatījumu izvēlne.
- Lai izvēlētos temperatūras kalibrēšanu, atkārtoti nospiediet taustiņu . Temperatūras kalibrēšanas iestatījumi ir izvēlēti, ja sāk mirgot ikona **SET**. Nospiediet **BoOST**, lai apstiprinātu iestatījuma izvēli.
- Iepriekšējās darbības apstiprināšana atver termostata slēdža papildiestatījumus. Tajos temperatūras kalibrēšanu apzīmē skaitlis 1 ekrāna augšējā labajā stūrī. Temperatūras kalibrēšanu var iestatīt no -9 °C līdz 9 °C. Uz ekrāna redzamā temperatūra pamatojas uz telpas pašreizējo temperatūru.
- Apstipriniet temperatūras kalibrēšanu, nospiežot **BoOST**. Apstiprināšana atver nākamo papildiestatījumu (atvērta loga funkcijas iestatīšanu, ko apzīmē skaitlis 2 ekrāna augšējā labajā stūrī).
- Lai atgrieztos termostata slēdža iestatījumos, nospiediet . Lai atgrieztos galvenajā ekrānā, nospiediet .

7. Atvērta loga funkcijas iestatīšana







- Lai iestatītu atvērta loga funkciju, piecas sekundes turiet nospiestu taustiņu . Tiek atvērta termostata slēdža iestatījumu izvēlne.
- Lai izvēlētos atvērta loga funkciju, atkārtoti nospiediet taustiņu . Atvērta loga funkcijas iestatījumi ir izvēlēti, ja sāk mirgot ikona **SET**. Nospiediet **BoOST**, lai apstiprinātu iestatījuma izvēli.
- Iepriekšējās darbības apstiprināšana atver termostata slēdža papildiestatījumus. Lai nokļūtu papildiestatījumos, nospiediet **BoOST**. Tajos atvērta loga funkciju apzīmē skaitlis 2 ekrāna augšējā labajā stūrī.
- Ja ekrāna augšējā labajā stūrī tiek parādīts 2 un ikona , var iestatīt temperatūru, kurā ir jāieslēdzas atvērta loga funkcijai. Temperatūru var iestatīt no 5 līdz 25 °C vai arī funkciju var pavisam atslēgt. Ja vēlaties funkciju atslēgt, grieziet termostata slēdža ripu pretēji pulksteņrādītāju kustības virzienam, kamēr ekrānā tiek parādītas divas svītrīņas.
- Lai apstiprinātu atvērta loga funkcijas iestatījumu, nospiediet taustiņu **BoOST**. Apstiprināšana atver nākamo papildiestatījumu (automātiskās aizvēršanās funkcijas iestatīšanu, ko apzīmē skaitlis 3 ekrāna augšējā labajā stūrī).
- Lai atgrieztos termostata slēdža iestatījumos, nospiediet . Lai atgrieztos galvenajā ekrānā, nospiediet .

8. Automātiskās ekrāna aizvēršanās funkcija







- Lai iestatītu automātiskās aizvēršanās funkciju, piecas sekundes turiet nospiestu taustiņu . Tiek atvērta termostata slēdža iestatījumu izvēlne.
- Lai izvēlētos automātiskās aizvēršanās funkciju, atkārtoti nospiediet taustiņu . Automātiskās aizvēršanās funkcija ir izvēlēta, ja sāk mirgot ikona **SET**. Nospiediet **BoOST**, lai apstiprinātu iestatījuma izvēli.
- Iepriekšējās darbības apstiprināšana atver termostata slēdža papildiestatījumus. Lai nokļūtu papildiestatījumos, nospiediet **BoOST**. Tajos automātiskās aizvēršanās funkciju apzīmē skaitlis 3 ekrāna augšējā labajā stūrī.

- d. Ja ekrāna augšējā labajā stūrī tiek parādīts 3 un ikona , var izmantot termostata slēdža rotējošo ripu, lai izvēlētos funkciju ieslēgt vai izslēgt. 0 = funkcija izslēgta. 1 = funkcija ieslēgta.
- e. Lai apstiprinātu automātiskās izslēgšanās funkcijas iestatījumu, nospiediet taustiņu . Apstiprināšana atver nākamo papildiestatījumu (minimālās temperatūras iestatījumu robežvērtības iestatīšanu, ko apzīmē skaitlis 4 ekrāna augšējā labajā stūrī).
- f. Lai atgrieztos termostata slēdža iestatījumos, nospiediet . Lai atgrieztos galvenajā ekrānā, nospiediet .







9. Minimālās temperatūras iestatījumu robežvērtības iestatīšana

- a. Lai iestatītu minimālo temperatūras iestatījumu robežvērtību, piecas sekundes turiet nospiešu taustiņu . Tiek atvērta termostata slēdža iestatījumu izvēlne.
- b. Lai izvēlētos minimālās temperatūras iestatījumu robežvērtības iestatījumu, atkārtoti nospiediet taustiņu . Minimālās temperatūras iestatījumu robežvērtības iespēja ir izvēlēta, ja sāk mirgot ikona **SET**. Nospiediet , lai apstiprinātu iestatījuma izvēli.
- c. Iepriekšējās darbības apstiprināšana atver termostata slēdža papildiestatījumus. Lai nokļūtu papildiestatījumos, nospiediet . Tajos minimālās temperatūras iestatījumu robežvērtības iestatīšanu apzīmē skaitlis 4 ekrāna augšējā labajā stūrī.
- d. Ja ekrāna augšējā labajā stūrī tiek parādīts skaitlis 4, var izmantot termostata slēdža rotējošo ripu, lai iestatītu minimālo temperatūras iestatījumu robežvērtību. Temperatūru var iestatīt no 1 °C līdz 15 °C.
- e. Lai apstiprinātu minimālās temperatūras iestatījumu, nospiediet taustiņu . Apstiprināšana atver nākamo papildiestatījumu (maksimālās temperatūras iestatījumu robežvērtības iestatīšanu, ko apzīmē skaitlis 5 ekrāna augšējā labajā stūrī).
- f. Lai atgrieztos termostata slēdža iestatījumos, nospiediet . Lai atgrieztos galvenajā ekrānā, nospiediet .







10. Maksimālās temperatūras iestatījumu robežvērtības iestatīšana

- a. Lai iestatītu maksimālo temperatūras iestatījumu robežvērtību, piecas sekundes turiet nospiešu taustiņu . Tiek atvērta termostata slēdža iestatījumu izvēlne.
- b. Lai izvēlētos maksimālās temperatūras iestatījumu robežvērtības iestatījumu, atkārtoti nospiediet taustiņu . Maksimālās temperatūras iestatījumu robežvērtības iespēja ir izvēlēta, ja sāk mirgot ikona **SET**. Nospiediet , lai apstiprinātu iestatījuma izvēli.
- c. Iepriekšējās darbības apstiprināšana atver termostata slēdža papildiestatījumus. Lai nokļūtu papildiestatījumos, nospiediet . Tajos maksimālās temperatūras iestatījumu robežvērtības iestatīšanu apzīmē skaitlis 5 ekrāna augšējā labajā stūrī.
- d. Ja ekrāna augšējā labajā stūrī tiek parādīts skaitlis 5, var izmantot termostata slēdža rotējošo ripu, lai iestatītu maksimālo temperatūras iestatījumu robežvērtību. Temperatūru var iestatīt no 16 °C līdz 70 °C.
- e. Lai apstiprinātu maksimālās temperatūras iestatījumu, nospiediet taustiņu . Apstiprināšana atver nākamo papildiestatījumu ("Boost" funkcijas intervāla ilguma iestatīšanu, ko apzīmē skaitlis 6 ekrāna augšējā labajā stūrī).
- f. Lai atgrieztos termostata slēdža iestatījumos, nospiediet . Lai atgrieztos galvenajā ekrānā, nospiediet .







11. "Boost" funkcijas intervāla ilguma iestatīšana

- a. Lai iestatītu "Boost" funkcijas intervāla ilgumu, piecas sekundes turiet nospiešu taustiņu . Tiek atvērta termostata slēdža iestatījumu izvēlne.
- b. Lai izvēlētos "Boost" funkcijas iestatījumus, atkārtoti nospiediet taustiņu . "Boost" iespēja ir izvēlēta, ja sāk mirgot ikona **SET**. Nospiediet , lai apstiprinātu iestatījuma izvēli.
- c. Iepriekšējās darbības apstiprināšana atver termostata slēdža papildiestatījumus. Lai nokļūtu papildiestatījumos, nospiediet . Tajos "Boost" intervāla ilguma iestatījumus apzīmē skaitlis 6 ekrāna augšējā labajā stūrī.
- d. Ja ekrāna augšējā labajā stūrī tiek parādīts skaitlis 6, var izmantot termostata slēdža rotējošo ripu, lai iestatītu "Boost" funkcijas intervāla ilgumu. Vērtību var iestatīt intervālā no 100 līdz 900 sekundēm.
- e. Apstipriniet izvēlēto "Boost" intervāla ilgumu, nospiežot . Apstiprināšana atver nākamo papildiestatījumu (sākuma/beigu darbības temperatūras iestatīšanu, ko apzīmē skaitlis 7 ekrāna augšējā labajā stūrī).
- f. Lai atgrieztos termostata slēdža iestatījumos, nospiediet . Lai atgrieztos galvenajā ekrānā, nospiediet .







12. Sākuma/beigu darbības temperatūras iestatīšana

- Lai iestatītu sākuma/beigu darbības temperatūru, piecas sekundes turiet nospiestu taustiņu . Tiek atvērta termostata slēdža iestatījumu izvēlne.
- Lai izvēlētos sākuma/beigu darbības temperatūras iestatījumu, atkārtoti nospiediet taustiņu . Sākuma/beigu darbības temperatūras iespēja ir izvēlēta, ja sāk mirgot ikona **SET**. Nospiediet , lai apstiprinātu iestatījuma izvēli.
- Iepriekšējās darbības apstiprināšana atver termostata slēdža papildiestatījumus. Lai nokļūtu papildiestatījumos, nospiediet . Tajos sākuma/beigu darbības temperatūras iestatījumus apzīmē skaitlis 7 ekrāna augšējā labajā stūrī.
- Ja ekrāna augšējā labajā stūrī tiek parādīts skaitlis 7, var izmantot termostata slēdža rotējošo ripu, lai iestatītu sākuma/beigu darbības temperatūru. Vērtību var iestatīt no 0,5 °C līdz 1,5 °C.
- Lai apstiprinātu sākuma/beigu darbības temperatūras iestatījumu, nospiediet taustiņu . Apstiprināšana atver nākamo papildiestatījumu (vārsta kontroles veidu, ko apzīmē skaitlis 8 ekrāna augšējā labajā stūrī).
- Lai atgrieztos termostata slēdža iestatījumos, nospiediet . Lai atgrieztos galvenajā ekrānā, nospiediet .







13. Vārsta kontrole

- Lai iestatītu vārsta kontroli, piecas sekundes turiet nospiestu taustiņu . Tiek atvērta termostata slēdža iestatījumu izvēlne.
- Lai izvēlētos vārsta kontroles iestatījumu iespēju, atkārtoti nospiediet taustiņu . Vārsta kontroles funkcija ir izvēlēta, ja sāk mirgot ikona **SET**. Nospiediet , lai apstiprinātu iestatījuma izvēli.
- Iepriekšējās darbības apstiprināšana atver termostata slēdža papildiestatījumus. Lai nokļūtu papildiestatījumos, nospiediet . Tajos vārsta kontroles iestatījumus apzīmē skaitlis 8 ekrāna augšējā labajā stūrī.
- Ja ekrāna augšējā labajā stūrī tiek parādīts skaitlis 8, var izmantot termostata slēdža rotējošo ripu, lai iestatītu vārsta kontroles veidu. Vērtība = 0: kontrole saskaņā ar iestatītajiem režīmiem; vērtība = 1: automātiska kontrole, pamatojoties uz pašreizējo temperatūru.
- Lai apstiprinātu vārsta kontroles iestatījumus, nospiediet taustiņu . Apstiprināšana atver nākamo papildiestatījumu (termostata slēdža atiestatīšanu, ko apzīmē skaitlis 9 ekrāna augšējā labajā stūrī).
- Lai atgrieztos termostata slēdža iestatījumos, nospiediet . Lai atgrieztos galvenajā ekrānā, nospiediet .

14. Termostata slēdža atiestatīšana

- Lai atiestatītu termostata slēdzi, piecas sekundes turiet nospiestu taustiņu . Tiek atvērta termostata slēdža iestatījumu izvēlne.
- Lai izvēlētos termostata slēdža atiestatīšanas iespēju, atkārtoti nospiediet taustiņu . Termostata slēdža atiestatīšanas iespēja ir izvēlēta, ja sāk mirgot ikona **SET**. Nospiediet , lai apstiprinātu iestatījuma izvēli.
- Iepriekšējās darbības apstiprināšana atver termostata slēdža papildiestatījumus. Lai nokļūtu papildiestatījumos, nospiediet . Tajos termostata slēdža atiestatīšanas iespēju apzīmē skaitlis 9 ekrāna augšējā labajā stūrī.
- Ja ekrāna augšējā labajā stūrī tiek parādīts skaitlis 9, uz ekrāna ir redzams arī skaitlis 88. Pagriežot termostata slēdža rotējošo ripu, tiek parādīts skaitlis 00. Apstiprinot ar taustiņu , slēdzis tiek atiestatīts. Visas ekrāna ikonas būs izgaismotas divas sekundes.
- Lai atgrieztos termostata slēdža iestatījumos, nospiediet . Lai atgrieztos galvenajā ekrānā, nospiediet .

15. Vārsta aizvēršanās veida iestatīšana

- a. Piecas sekundes turiet nospiestu taustiņu . Tiek atvērta termostata slēdža iestatījumu izvēlne.
- b. Lai izvēlētos vārsta kontroles iestatījumus, nospiediet taustiņu . Pareizā iespēja ir izvēlēta, ja ekrānā mirgo ikona **SET**. Nospiediet , lai apstiprinātu iespējas izvēli.
- c. Iepriekšējās darbības apstiprināšana atver termostata slēdža papildiestatījumus. Lai pārvietotos pa termostata slēdža papildiestatījumiem, atkārtoti nospiediet taustiņu . Papildiestatījumos vārsta veida iestatījumi ir apzīmēti ar burtu A ekrāna augšējā labajā stūrī.
- d. Tiklīdz ekrāna augšējā labajā stūrī tiek parādīts burts A, ekrānā tiks parādīts arī 0/1. Pagriežot termostata slēdža ripu, skaitlis pārslēdzas uz 0 – mierīga aizvēršana, 1 – stingra aizvēršana. Apstipriniet ar .
- e. Lai atgrieztos pie termostata slēdža iestatījumiem, nospiediet taustiņu . Lai atgrieztos galvenajā ekrānā, nospiediet .



Apkope un uzturēšana

Pareizi izmantota, šī ierīce uzticama kalpos gadiem ilgi. Turpmāk ir sniegti daži padomi pareizas darbības nodrošināšanai:

- Pirms izstrādājuma lietošanas rūpīgi izlasiet instrukciju.
- Nepakļaujiet izstrādājumu tiešiem saules stariem, liellam aukstumam, mitrumam un pēkšņām temperatūras izmaiņām. Tas mazinās mērījumu precizitāti.
- Nenovietojiet ierīci vietās, kas ir pakļautas vibrācijai vai triecieniem, – tie var izraisīt bojājumus.
- Nepakļaujiet ierīci pārmērīgam spēkam, triecieniem, putekļiem, augstas temperatūras vai mitruma ietekmei – tādējādi var tikt traucēta tās darbība, saīsināts baterijas kalpošanas mūžs, sabojāta baterija vai deformētas plastmasas detaļas.
- Nepakļaujiet ierīci lietum vai liellam mitrumam, pilošam ūdenim vai ūdens šļakatām.
- Nenovietojiet uz izstrādājuma atklātas liesmas avotus, piemēram, degošu sveci u. c.
- Nenovietojiet izstrādājumu vietās ar nepietiekamu gaisa plūsmu.
- Neievietojiet priekšmetus izstrādājuma atverēs.
- Neaizskariet izstrādājuma iekšējos elektriskos savienojumus – tādējādi var sabojāt ierīci un tas automātiski anulē garantiju. Bojājumu gadījumā izstrādājums ir jāremontē tikai atbilstoši kvalificētam speciālistam.
- Izstrādājuma tīrīšanai izmantojiet nedaudz samitrinātu mīkstu drānu. Nelietojiet šķīdinātājus vai tīrīšanas līdzekļus – tie var saskrāpēt plastmasas detaļas un izraisīt elektrisko ķēžu koroziju.
- Negremdējiet izstrādājumu ūdenī vai citā šķidrumā.
- Izstrādājuma bojājumu vai defektu gadījumā neveiciet remontdarbus patstāvīgi. Nododiet ierīci labošanai veikalā, kurā to iegādājāties.
- Šī ierīce nav paredzēta izmantošanai personām (tostarp bērniem), kuru fiziskā, uztveres vai garīgā nespēja vai pieredzes un zināšanu trūkums neļauj to droši lietot, ja vien šīs personas neuzrauga vai norādījumus par ierīces lietošanu tām nesniedz par viņu drošību atbildīgā persona. Bērni vienmēr ir jāuzrauga, lai pārlicinātos, ka viņi nespēlējās ar ierīci.

 Neizmetiet kopā ar sadzīves atkritumiem. Šim nolūkam izmantojiet īpašus atkritumu šķīrošanas un savākšanas punktus. Lai gūtu informāciju par šādiem savākšanas punktiem, sazinieties ar vietējo pašvaldību. Ja elektroniskās ierīces tiek likvidētas izgāztuvē, bīstamas vielas var nonākt pazemes ūdeņos un tālāk arī barības ķēdē, kur tās var ietekmēt cilvēka veselību.

Ar šo EMOS spol. s r. o. deklarē, ka radioiekārta P5630S atbilst Direktīvai 2014/53/ES. Pilns ES atbilstības deklarācijas teksts ir pieejams šādā interneta vietnē: <http://www.emos.eu/download>.

